

男子団体戦

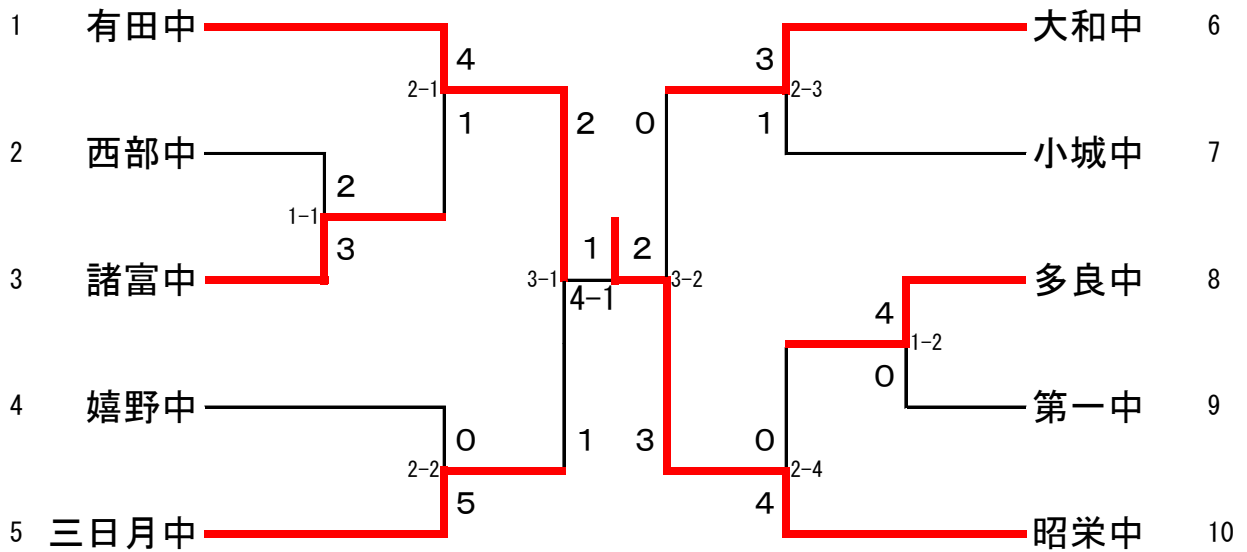

女子団体戦

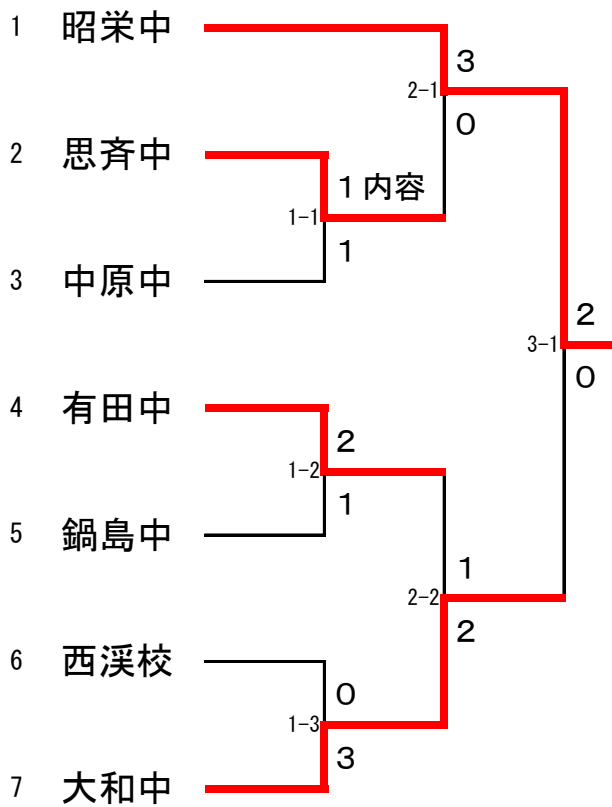

男子50kg級

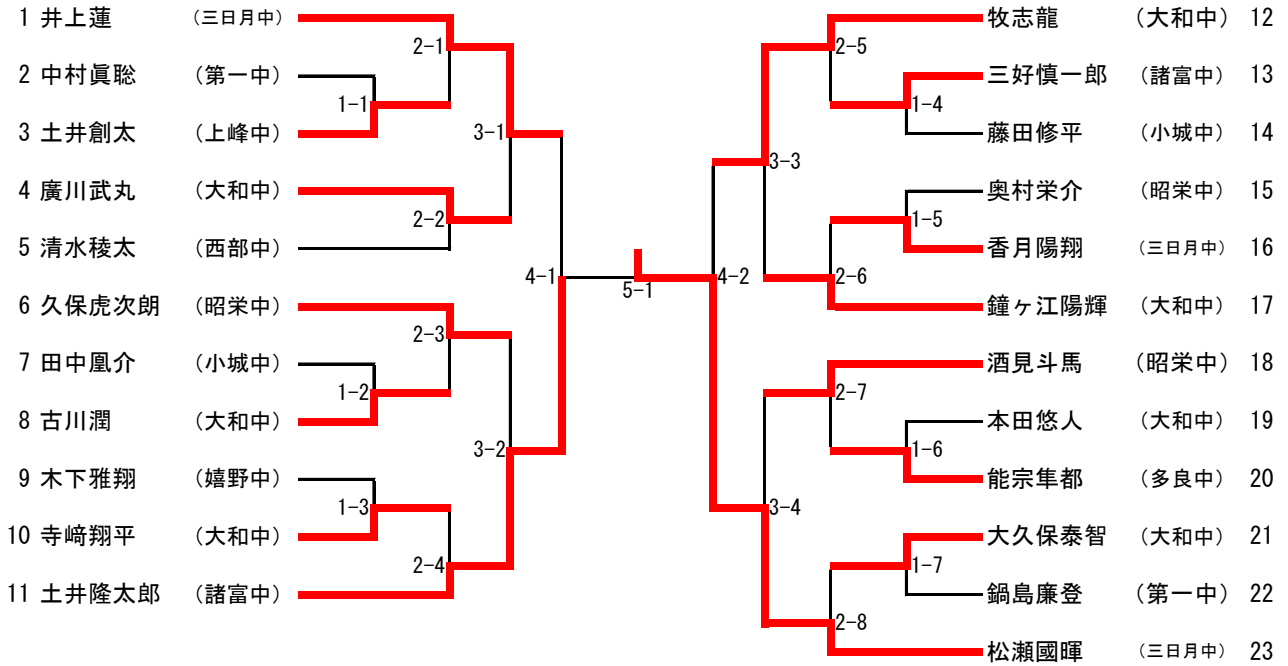

男子55kg級

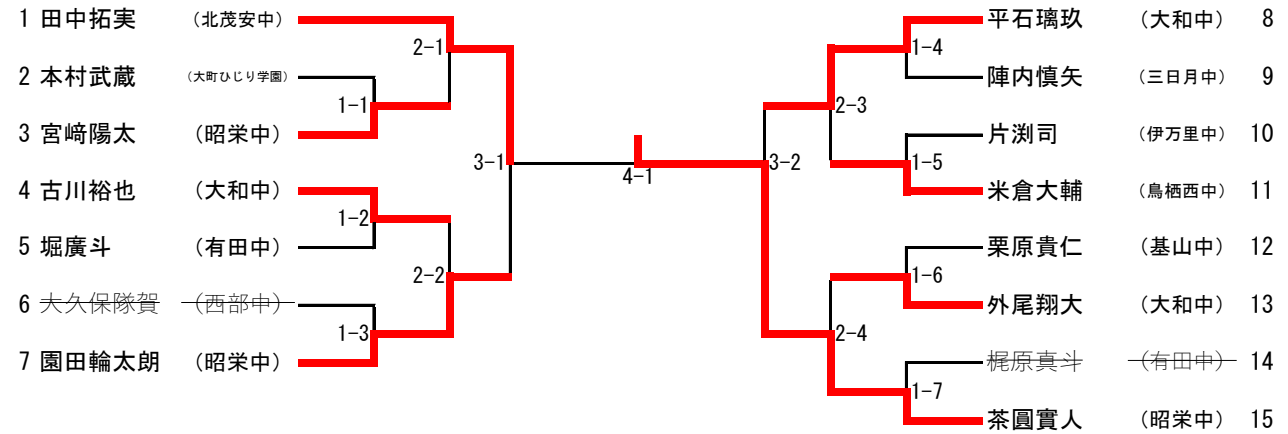

男子60kg級

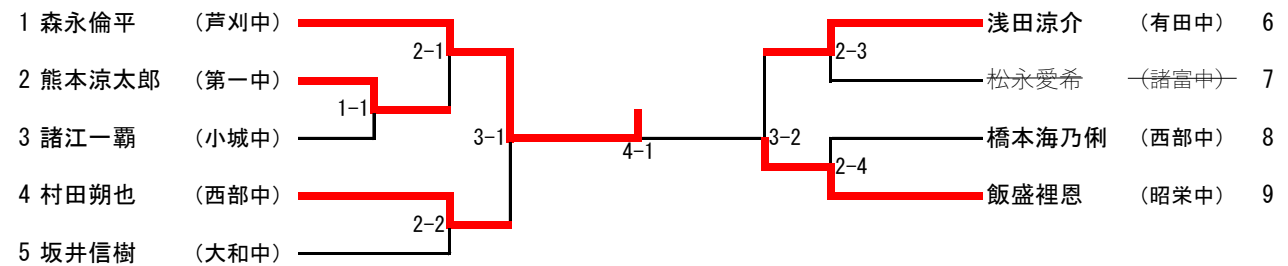

男子66kg級

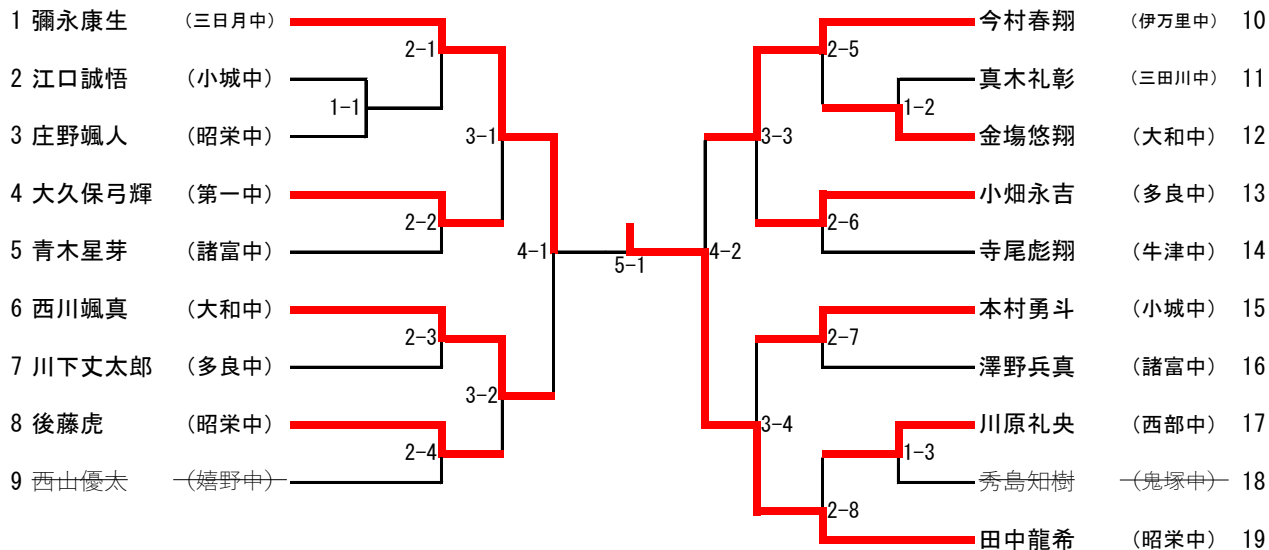

男子73kg級

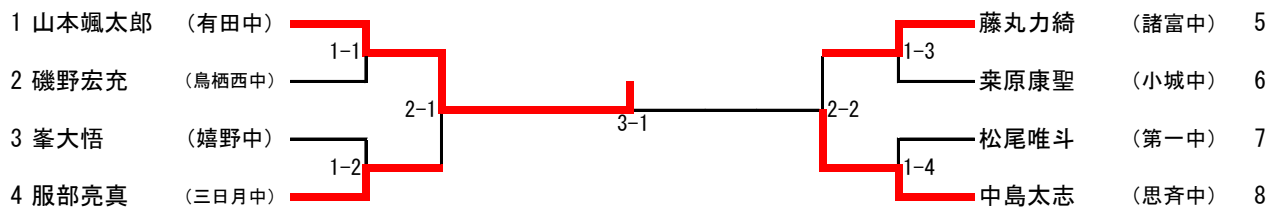

男子81kg級

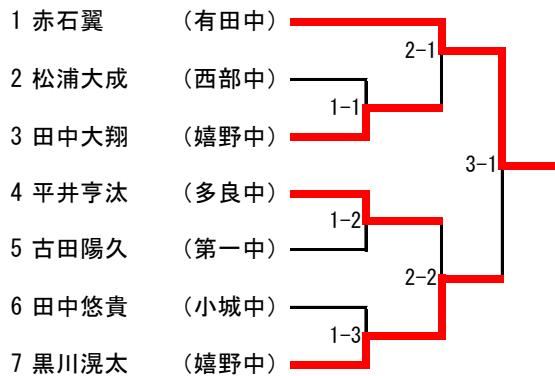

男子90kg級

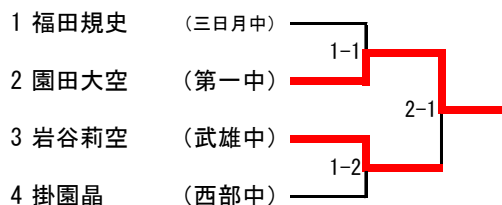

男子90kg超級

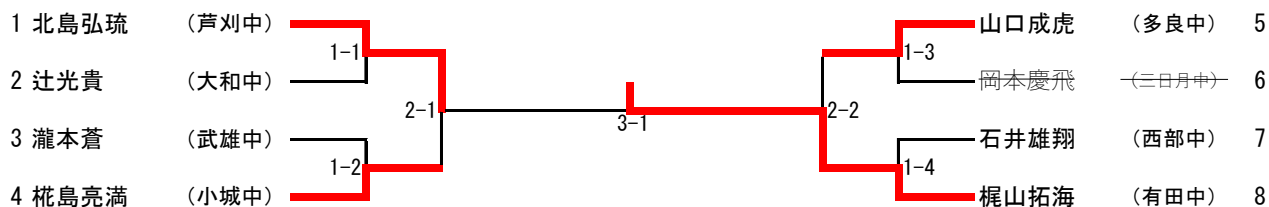

女子44kg級

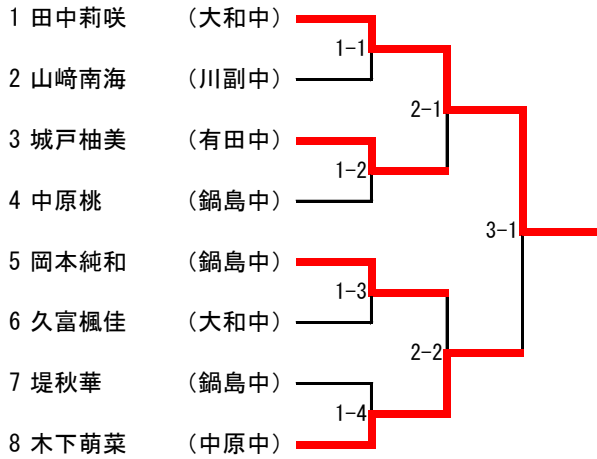

女子48kg級

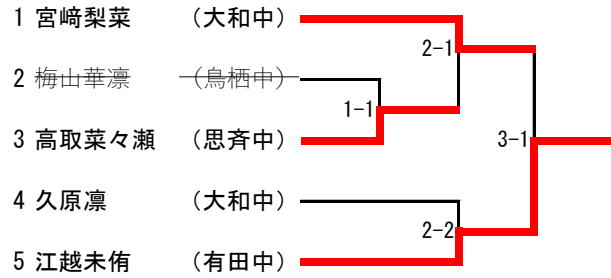

女子52kg級

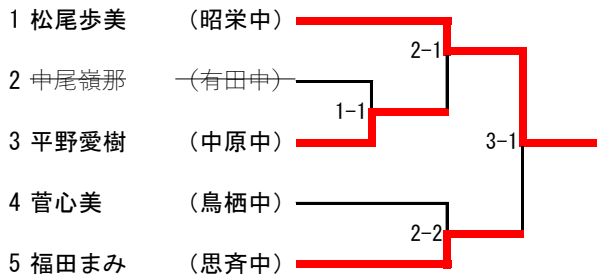

女子57kg級

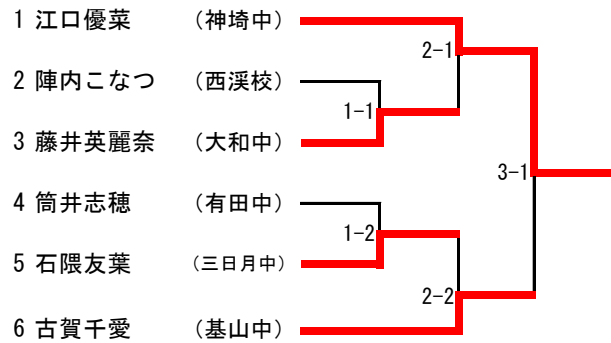

女子63kg級

	小峰	陣内	増本	勝	負	順位
1 小峰葵結 (昭栄中)	△	○	○	2	0	1
2 陣内ひなの (西溪校)	△	△	△	0	2	3
3 増本梨々夏 (第一中)	△	○	△	1	1	2

女子70kg級

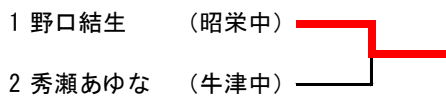

女子70kg超級

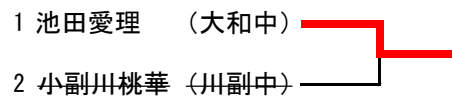

第57回 県新人中学生柔道大会

令和3年11月7日

唐津市東部少年武道館

		第1位			第2位			第3位			第3位			
男子団体		昭栄中			有田中			思斉中			大和中			
女子団体		昭栄中			大和中			三日月中			有田中			
階級		第1位			第2位			第3位			第3位			
		氏名	中学校	年	氏名	中学校	年	氏名	中学校	年	氏名	中学校	年	
個人戦	女子	40kg級												
		44kg級	田中莉咲	(大和中)	1	木下萌菜	(中原中)	2	城戸柚美	(有田中)	1	岡本純和	(鍋島中)	2
		48kg級	江越未侑	(有田中)	1	宮崎梨菜	(大和中)	1	久原凜	(大和中)	1	高取菜々瀬	(思斉中)	2
		52kg級	松尾歩美	(昭栄中)	2	福田まみ	(思斉中)	2	平野愛樹	(中原中)	1	菅心美	(鳥栖中)	2
		57kg級	江口優菜	(神埼中)	1	古賀千愛	(基山中)	1	藤井英麗奈	(大和中)	2	石隈友葉	(三日月中)	2
		63kg級	小峰葵結	(昭栄中)	2	増本梨々夏	(第一中)	1	陣内ひなの	(西溪校)	1			
		70kg級	野口結生	(昭栄中)	2	秀瀬あゆな	(牛津中)	2						
		70kg超級	池田愛理	(大和中)	2									
	男子	50kg級	松瀬國暉	(三日月中)	2	土井隆太郎	(諸富中)	1	牧志龍	(大和中)	2	井上蓮	(三日月中)	2
		55kg級	茶圓實人	(昭栄中)	1	田中拓実	(北茂安中)	2	平石璃玖	(大和中)	2	園田輪太郎	(昭栄中)	1
		60kg級	森永倫平	(芦刈中)	2	飯盛裡恩	(昭栄中)	2	村田朔也	(西部中)	2	浅田涼介	(有田中)	1
		66kg級	田中龍希	(昭栄中)	2	彌永康生	(三日月中)	2	今村春翔	(伊万里中)	2	西川颯真	(大和中)	2
		73kg級	山本颯太郎	(有田中)	2	中島太志	(思斉中)	2	服部亮真	(三日月中)	2	藤丸力綺	(諸富中)	1
		81kg級	赤石翼	(有田中)	2	黒川滉太	(嬉野中)	2	田中大翔	(嬉野中)	2	平井亨汰	(多良中)	2
90kg級		園田大空	(第一中)	2	岩谷莉空	(武雄中)	2	福田規史	(三日月中)	1	掛園晶	(西部中)	2	
90kg超級		梶山拓海	(有田中)	2	北島弘琉	(芦刈中)	2	山口成虎	(多良中)	2	柊島亮満	(小城中)	2	